

ИНСТРУКЦИЯ ЗА УПОТРЕБА

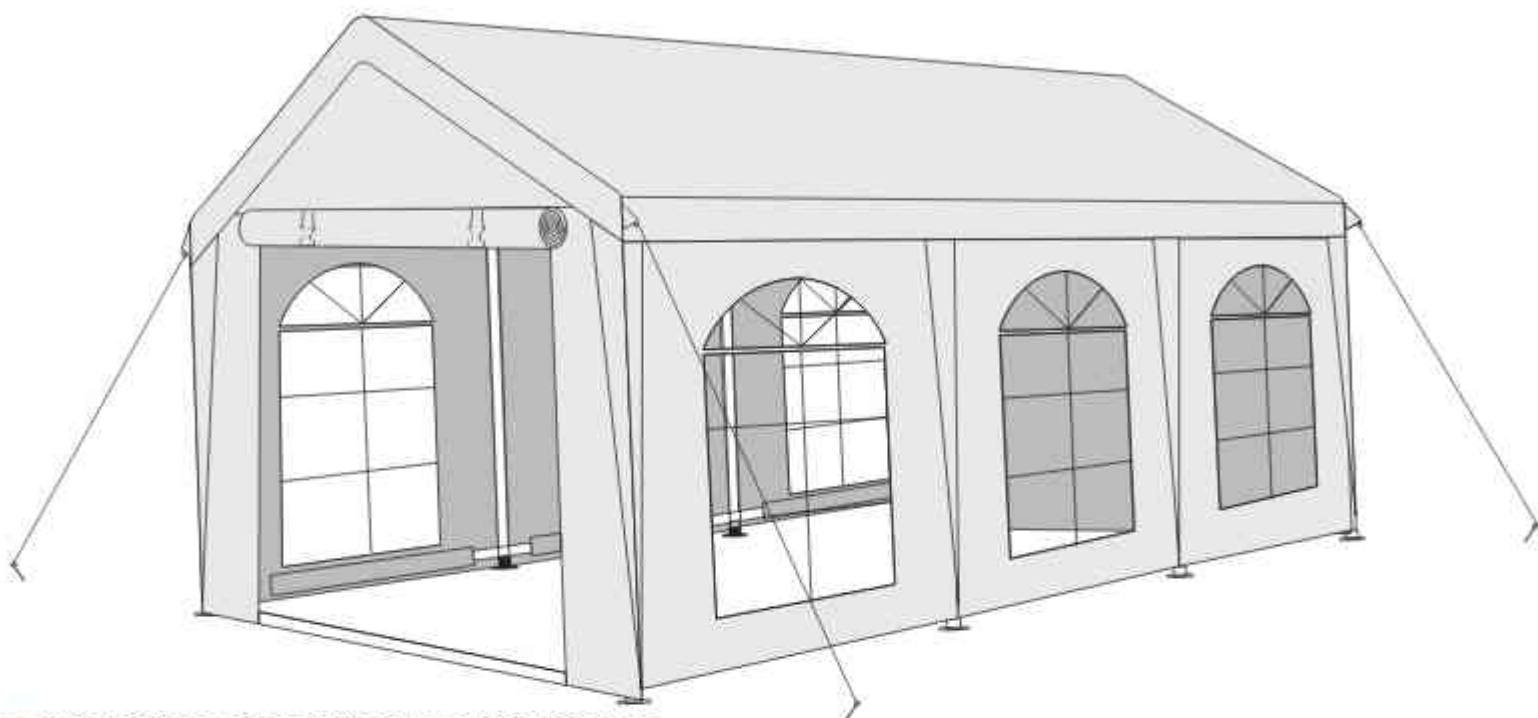

ПРЕПОРЪКИ ЗА МОНТАЖ И ПОДДРЪЖКА

Монтаж в екип: Предвид размерите 4x6 м и броя на компонентите (напр. 34 броя винтове M6*50 и 62 броя еластични връзки), препоръчваме монтажът да се извършва от поне 2 до 3 възрастни лица.

Проверка на връзките: По време на монтажа и редовно по време на употреба проверявайте затягането на всички винтови съединения (L, O, R) и стабилността на конекторите (D, E, H, J).















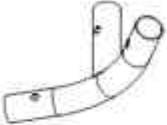



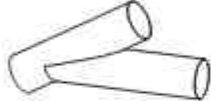

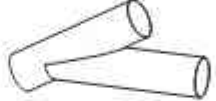
Съхранение: Преди съхранение се уверете, че всички платнища (T, U, V) и метални части (A, B, C) са напълно сухи и чисти. Съхранението във влажно състояние може да доведе до образуване на мухъл по платнищата или корозия на материала.

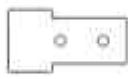
ПРАВНА ДЕКЛАРАЦИЯ ЗА ОТГОВОРНОСТ

Ограничение на отговорността: Производителят и търговецът не носят отговорност за имуществени щети, наранявания на хора или загуби, причинени от неправилен монтаж, небрежна поддръжка или неспазване на инструкциите за безопасност в това ръководство.

Непреодолима сила: Гаранцията не покрива щети, причинени от непреодолима сила (екстремно време, наводнения, бури). В такива условия потребителят е длъжен своевременно да обезопаси или демонтира палатката.

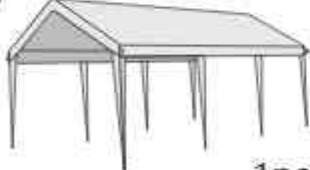
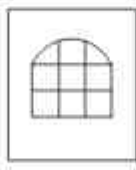
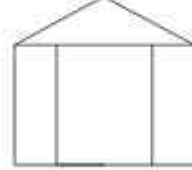
Цел на употреба: Използването на палатката за цели, различни от предвидените (напр. като склад, гараж за превозни средства или постоянен навес), е на собствен риск на потребителя и води до загуба на правото на рекламация.

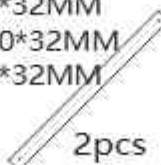
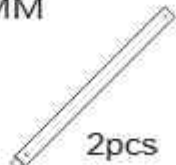
<p>A 1873*38MM</p>  <p>8pcs</p>	<p>A1 (4x6M) 250*38MM (5x6M) 760*38MM (6x6M) 1270*38MM</p>  <p>8pcs</p>	<p>B 1873*38MM</p>  <p>9pcs</p>	<p>C 1920*38MM</p>  <p>8pcs</p>
<p>D</p>  <p>6pcs</p>	<p>E</p>  <p>6pcs</p>	<p>F (4x6M) 1066*38MM (5x6M) 1066*38MM (6x6M) 1920*38MM</p>  <p>4pcs</p>	<p>G 1920*32MM</p>  <p>12pcs</p>
<p>H</p>  <p>8pcs</p>	<p>I 880*38MM</p>  <p>4pcs</p>	<p>J</p>  <p>8pcs</p>	<p>K</p>  <p>8pcs</p>
<p>L</p>  <p>12pcs</p>	<p>M</p>  <p>16pcs</p>	<p>N</p>  <p>16pcs</p>	<p>O</p>  <p>M6*50 34pcs</p>
<p>P</p>  <p>28pcs</p>	<p>Q</p>  <p>4pcs</p>	<p>R</p>  <p>24pcs</p>	<p>S</p>  <p>2pcs</p>
<p>T</p>  <p>1pcs</p>	<p>U</p>  <p>6pcs</p>	<p>V</p>  <p>2pcs</p>	<p>W</p>  <p>62pcs</p>
<p>X 1920*32MM</p>  <p>4pcs</p>	<p>Y 330*32MM (4x6M) 330*32MM (5x6M) 1330*32MM (6x6M) 330*32MM</p>  <p>2pcs</p>	<p>Y1 (6x6M) 1920*32MM</p>  <p>2pcs</p>	

STEP 1



(A) X2



(A1) X2



(D) X1

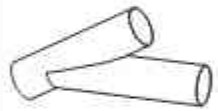

(H) X2



(F) X2

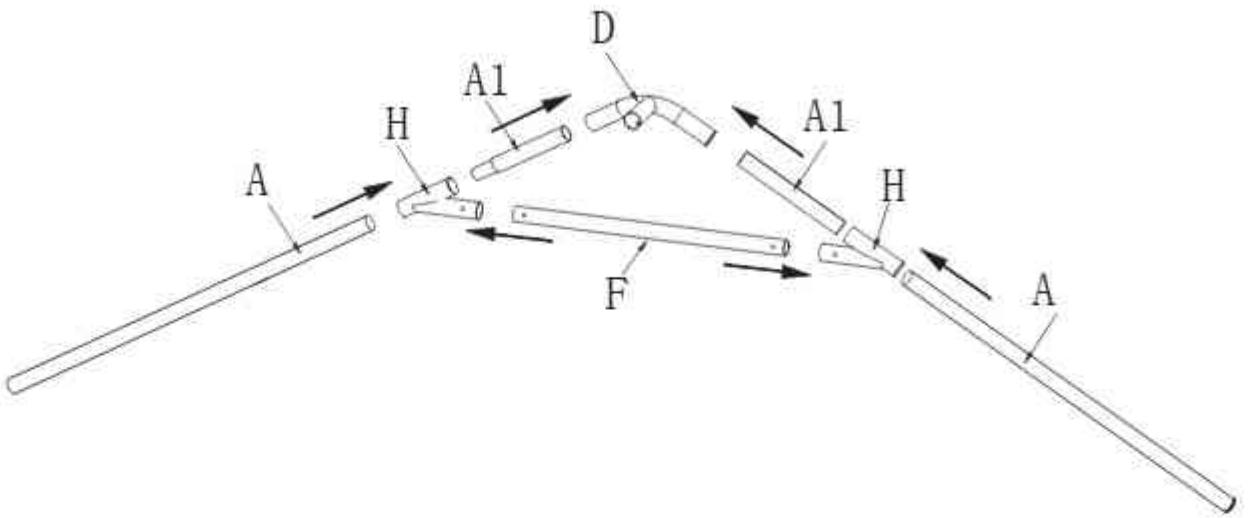

STEP 2



(D) X2

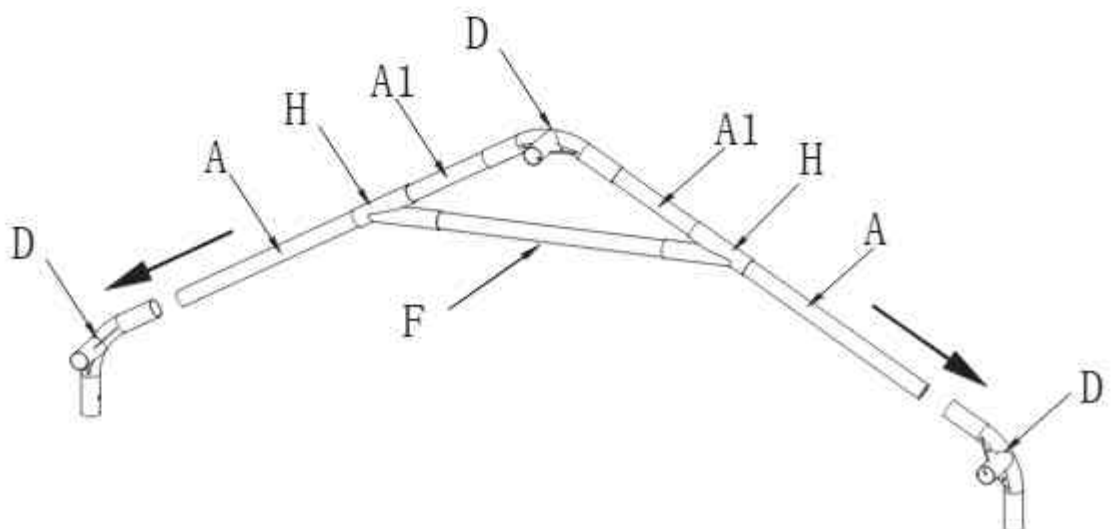

STEP 3

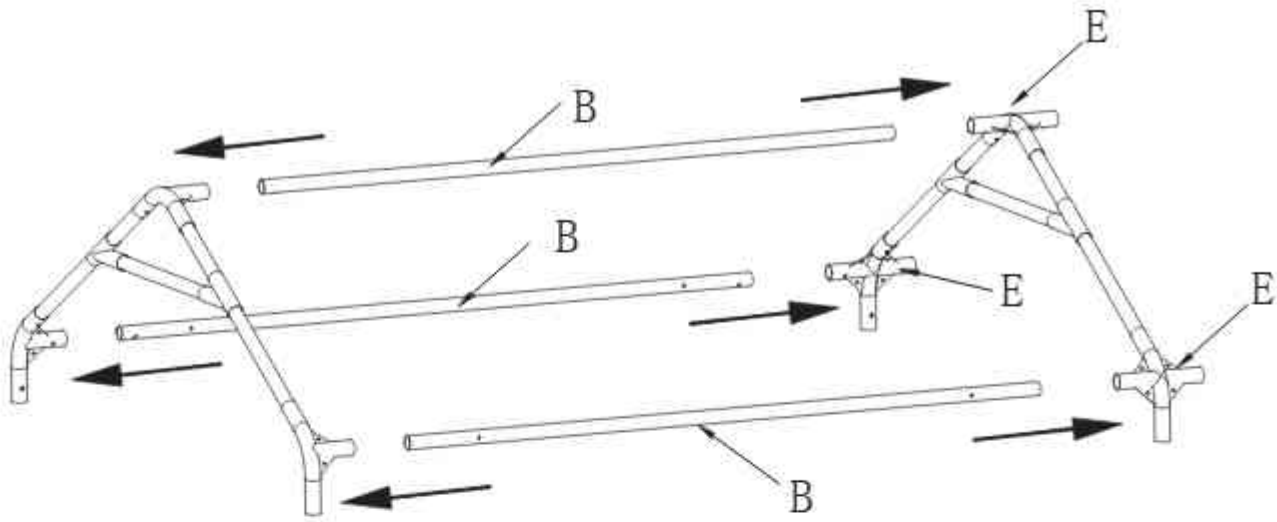

(B) X3



(E) X3

STEP 4

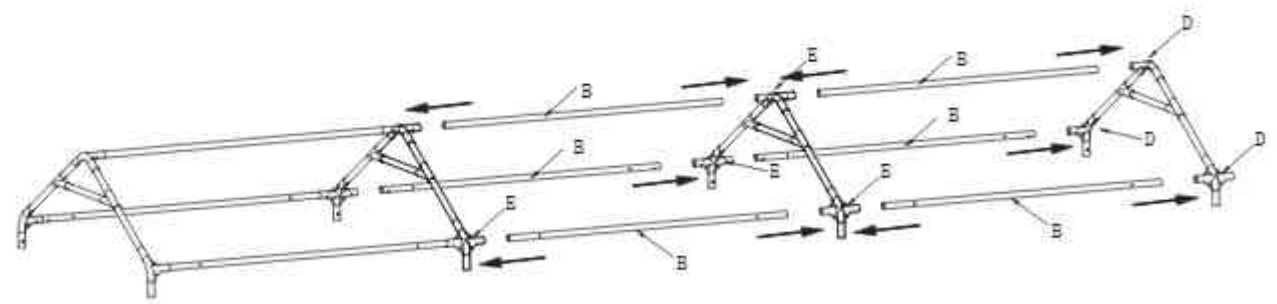

X1

X1

(B) X6

STEP 5

(G) X6

(I) X16

(M) X8

(N) X8

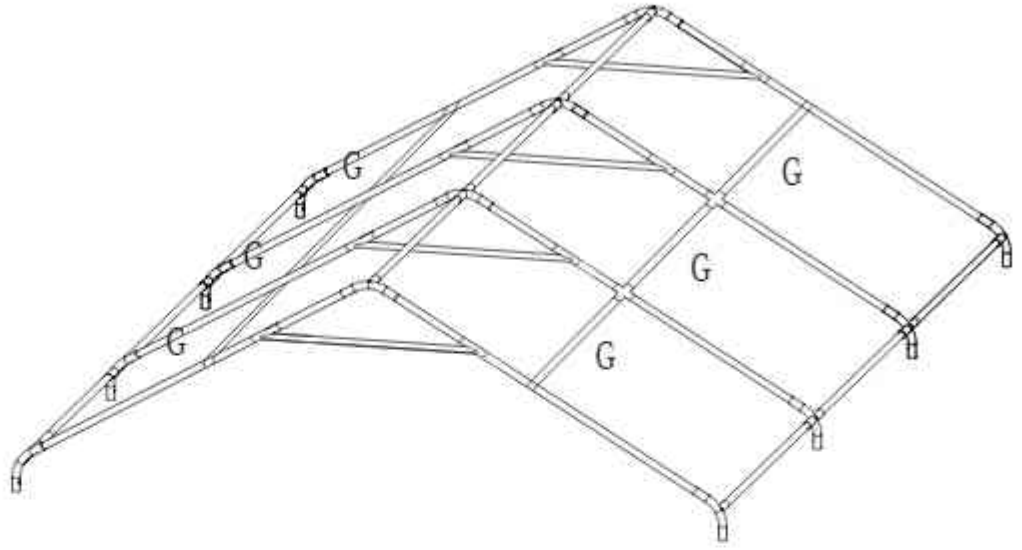

STEP 6

(T) X1

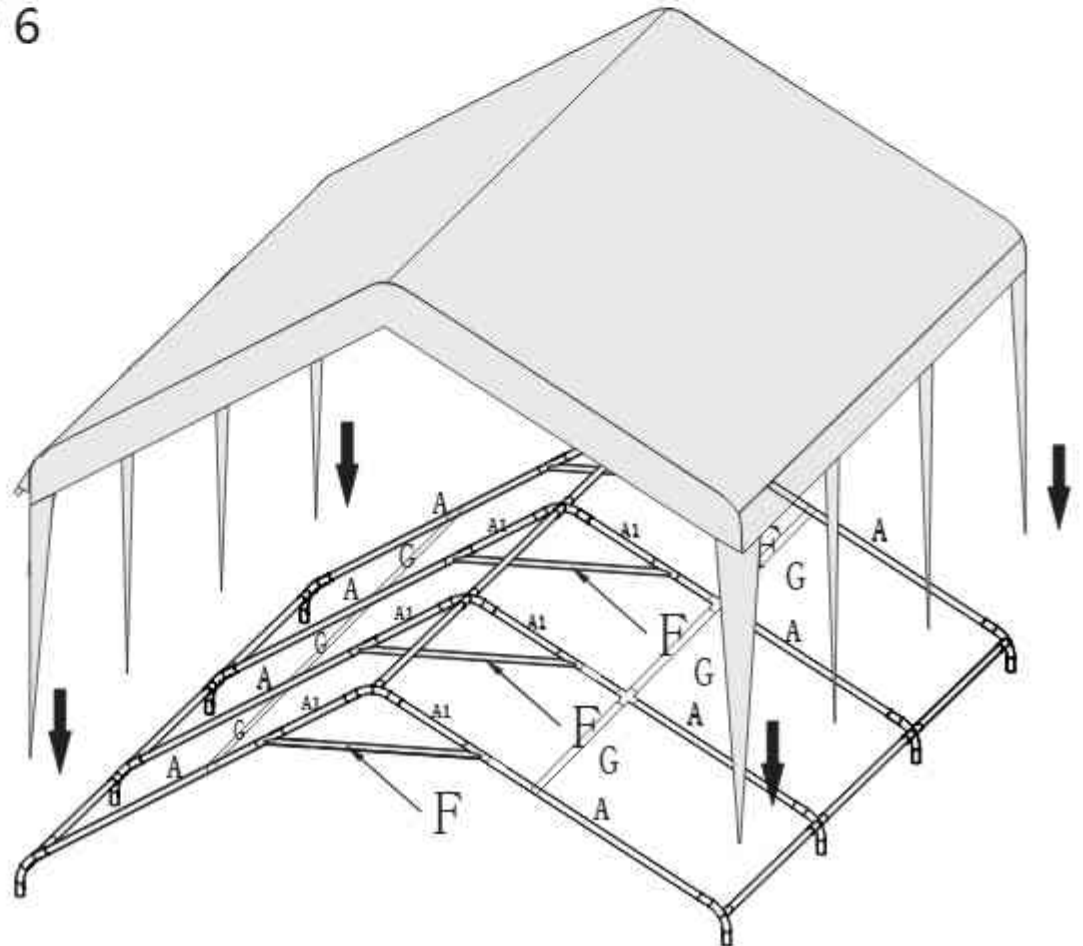

STEP 7



(C) X1



(L) X1



(K) X1

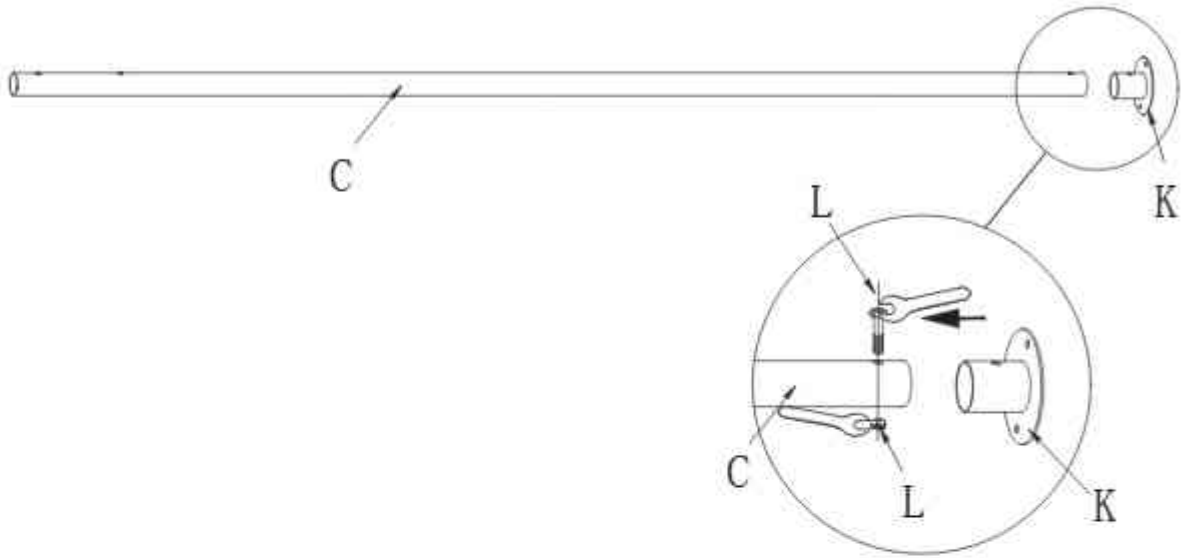

STEP 8



(C) X8



(J) X8



(I) X4

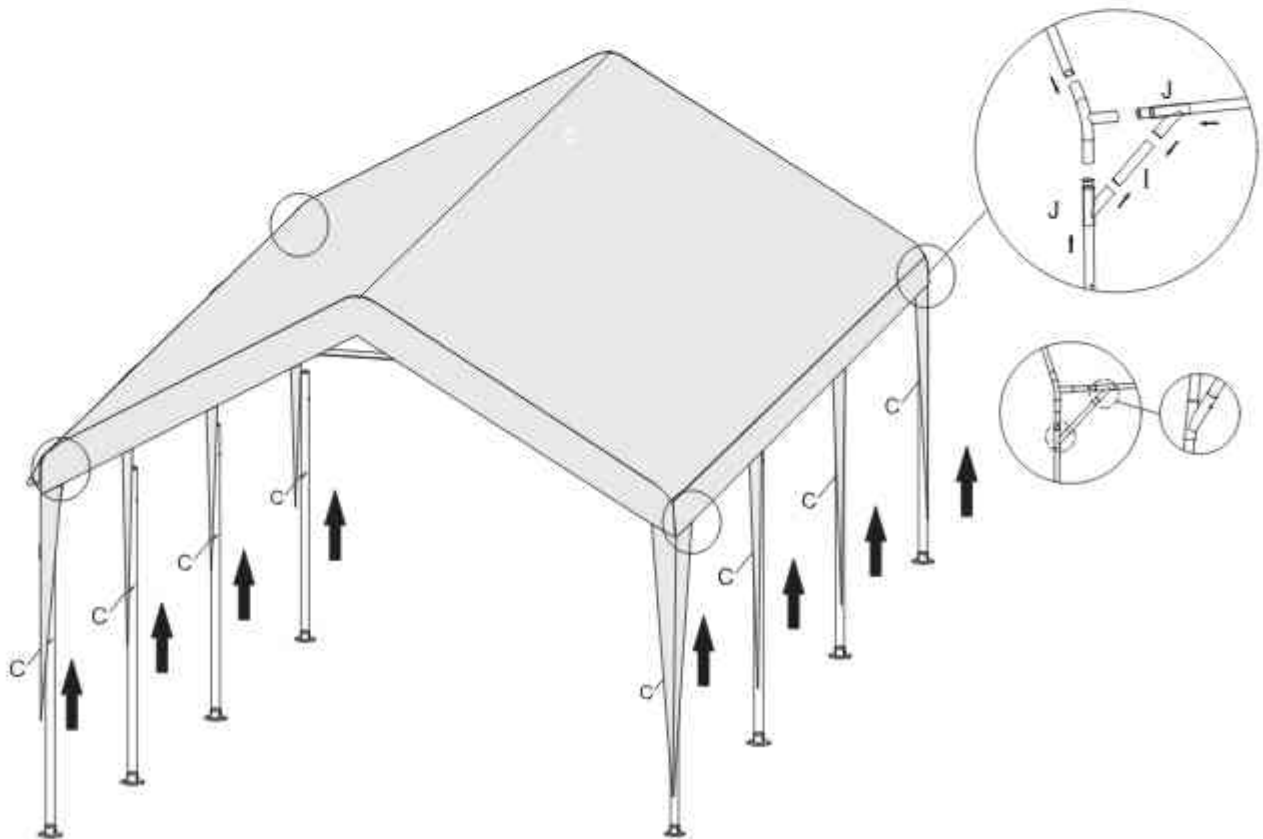



STEP 9

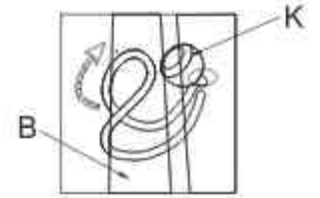

U X6

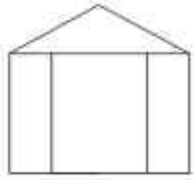
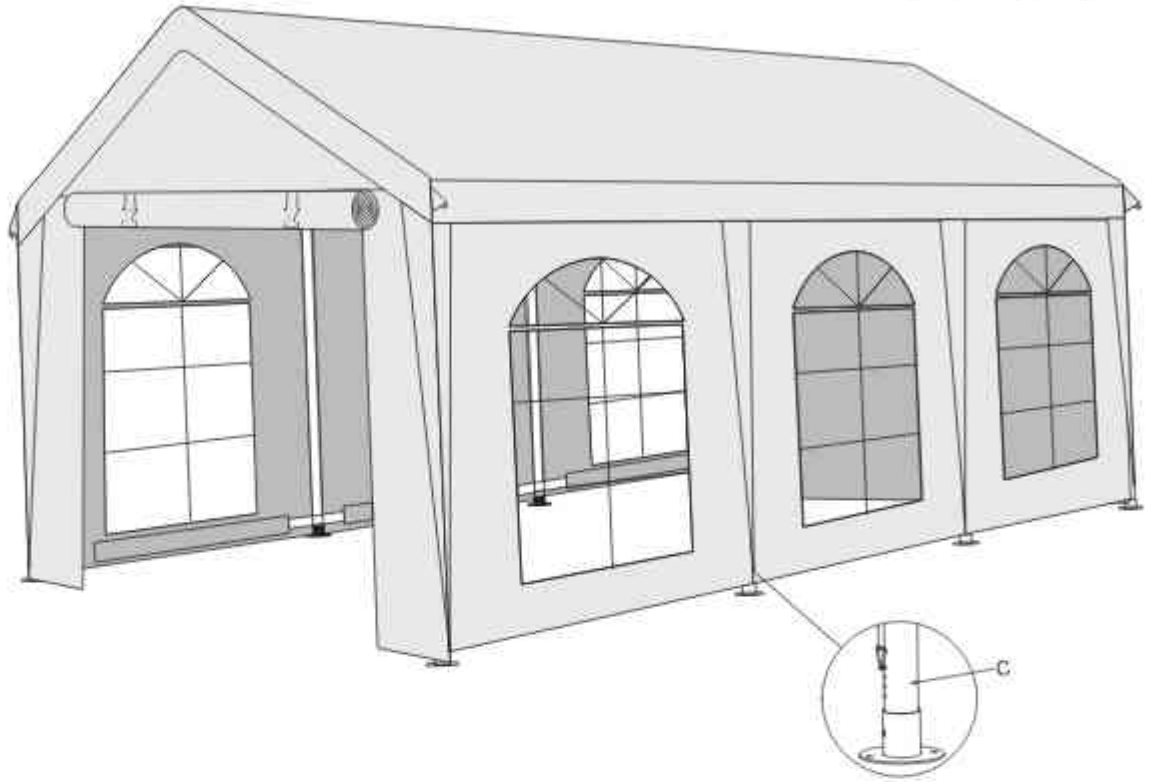

V X2



W X62

STEP 10



X X2

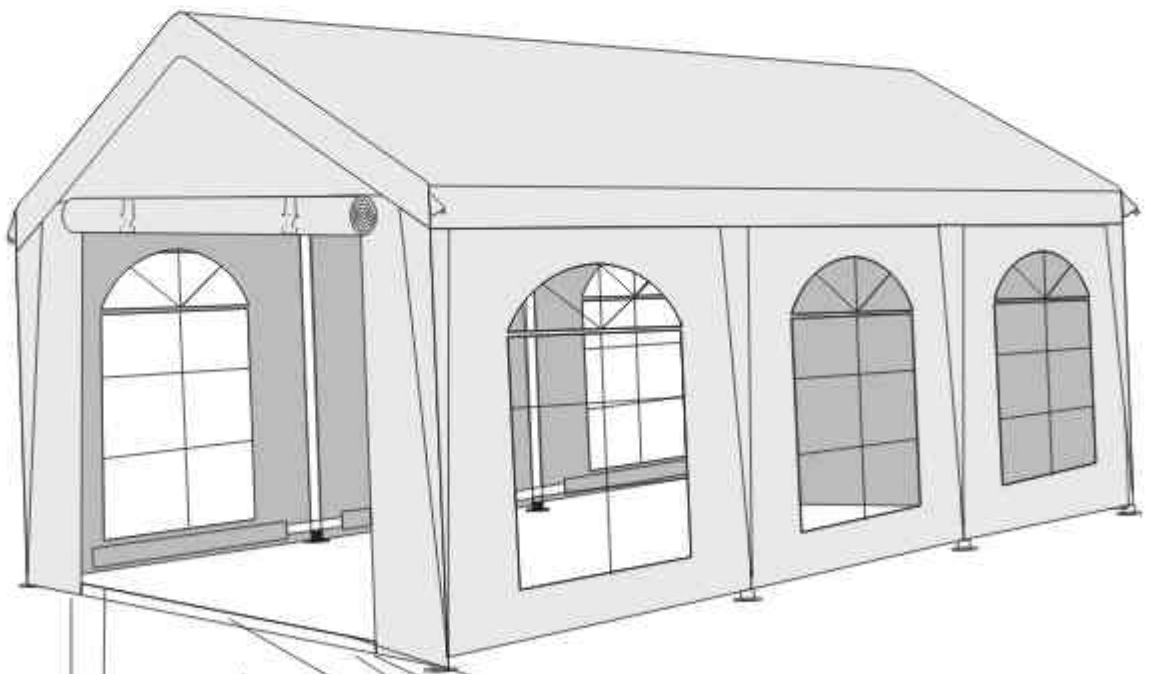

Y X1

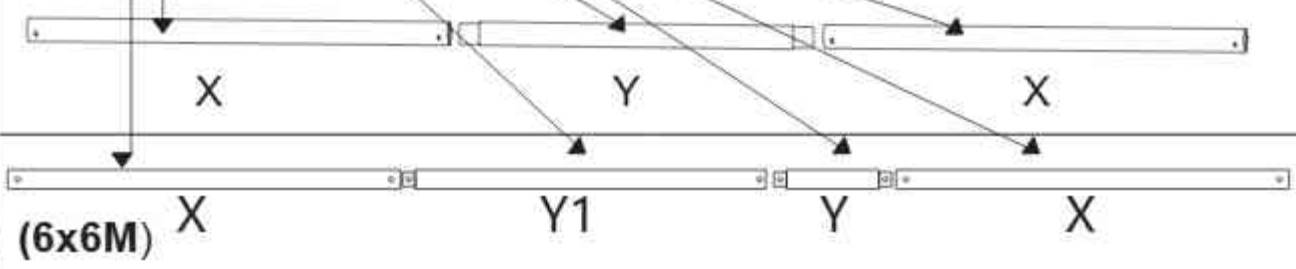

Y1 X1 (6x6M)

(6x6M) X Y1 Y X

STEP 11



G X6



M6*50

O X16



M X8



N X8

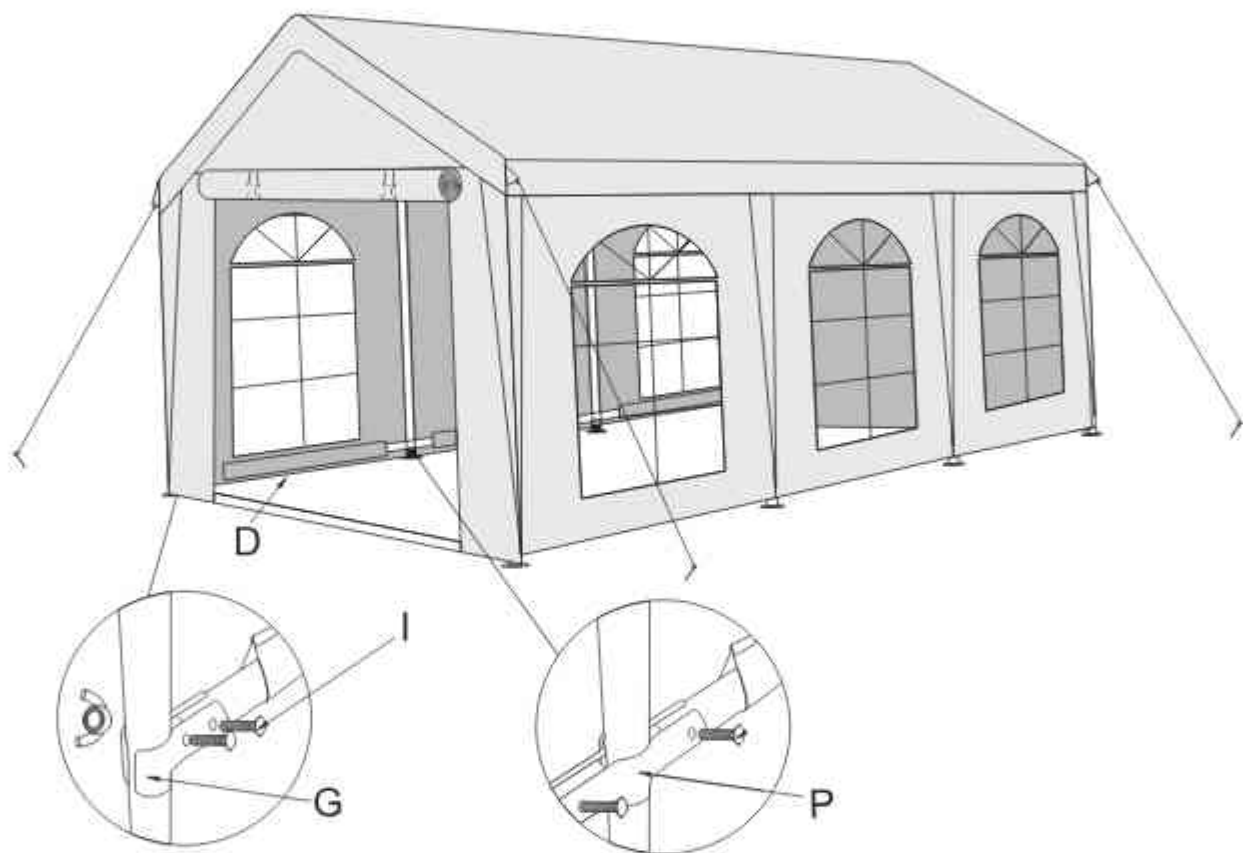

ПРЕДУПРЕЖДЕНИЕ ЗА БЕЗОПАСНОСТ Краткосрочна употреба:

Тази парти шатра е проектирана изключително като временен подслон за краткотрайни социални събития. Тя не е предназначена за постоянна употреба или като дългосрочно решение за покриване. **Задължително закотвяне:** Шатрата трябва да бъде правилно закрепена към земята при всякакви обстоятелства с помощта на предоставените колчета (P), въжета (Q) и пети (K). Никога не оставяйте свободно стоящата шатра без надзор. **Метеорологични условия:** В случай на прогноза за неблагоприятно време, като силен вятър, буря, градушка или обилен снеговалеж, шатрата трябва незабавно да се демонтира. Конструкцията не е разчетена да издържа на екстремни натоварвания от вятър или сняг. **Пожарна безопасност:** Не използвайте открит огън, скари, отоплителни уреди или други източници на топлина вътре в шатрата или в непосредствена близост до нея. Съществува риск от повреда на платнището (T, U, V) или възникване на пожар. **Натрупване на вода и сняг:** Редовно проверявайте покривното платнище (T), за да предотвратите натрупването на дъждовна вода или сняг. Прекомерното тегло може да доведе до деформация на металните тръби (A, B, C) или срутване на конструкцията.

ПОДРОБНА ПРОЦЕДУРА ЗА МОНТАЖ (ТЕХНИЧЕСКА ЛОГИКА)

При монтажа следвайте номерираните стъпки в илюстрираната инструкция: Подготовка на покривната рамка (Стъпки 1 – 4): Първо сглобете горната част на конструкцията (фермата). Използвайте централните съединители (D, H) и тръбите (A, A1, F). Постепенно добавяйте надлъжните тръби (B) с помощта на съединителите (E). Укрепване на покрива (Стъпка 5): Монтирайте покривните укрепления (G). Тези тръби са ключови за стабилността на платнището и оттичането на водата. Поставяне на покривното платнище (Стъпка 6): Опънете покривното платнище (T) върху конструкцията, преди да вдигнете шатрата на крака. Това е по-безопасно и по-лесно. Вдигане на крака (Стъпки 7 – 8): Постепенно вкарвайте тръбите за краката (C) в съединителите. На долната част на всеки крак поставете пета (K). Монтаж на стените и долната рамка (Стъпки 9 – 10): С помощта на еластичните връзки (W) закрепете страничните стени с прозорци (U) и входните части (V). Накрая съединете долните тръби (X, Y) за максимална твърдост на конструкцията. Финално обезопасяване (Стъпка 11): Проверете дали всички винтове (O, R) са затегнати и дали шатрата е здраво закрепена с колчета (P) към земята.

ДОПЪЛНИТЕЛНИ ПРЕПОРЪКИ ЗА ПОТРЕБИТЕЛЯ

Посока на вятъра: Ако разпъвате шатрата при лек вятър, входът трябва да е ориентиран срещу вятъра, за да се избегне ефектът на "парашута".





Защита на текстила: При затягане на еластичните връзки (W) не прилагайте прекомерна сила, за да не се изтръгнат халките от платнището.

Гаранция за корозия: Въпреки че тръбите са лакирани, при надраскване по време на монтажа препоръчваме мястото да се обработи с антикорозионен спрей, тъй като става въпрос за стоманена конструкция.

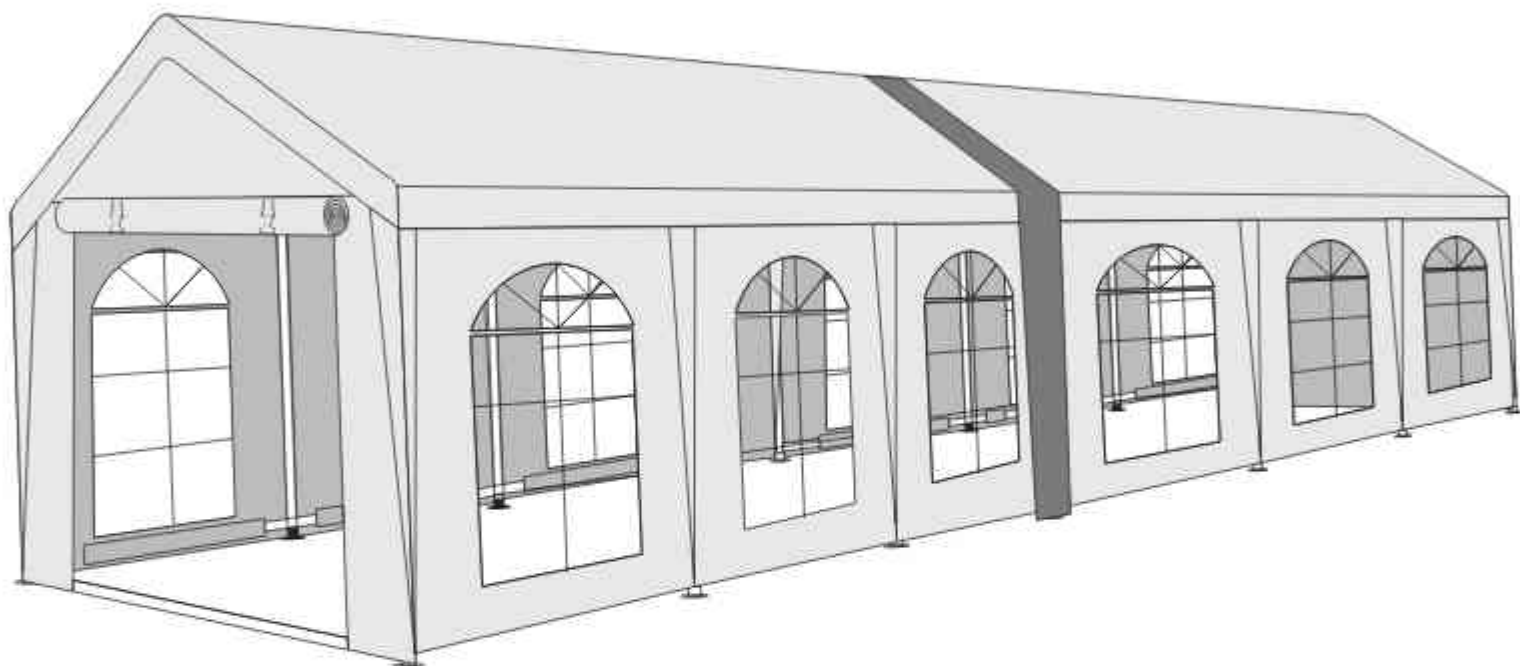
СВЪРЗВАНЕ НА ДВЕ ШАТРИ - за дължина 12 м и повече (УДЪЛЖАВАНЕ)

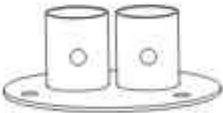
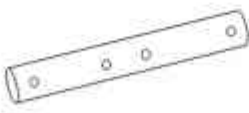
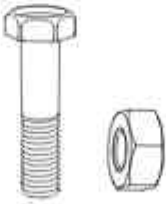
При закупуване на шатра с дължина 12 м и повече, този аксесоар е включен автоматично в цената. За шатри 4х6 м, 5х6 м, 6х6 м това е аксесоар срещу допълнително заплащане.



A  2PCS	B  2PCS	C  4PCS	D  1PCS
E  2PCS	F  4PCS	G S 4PCS	

STEP 1

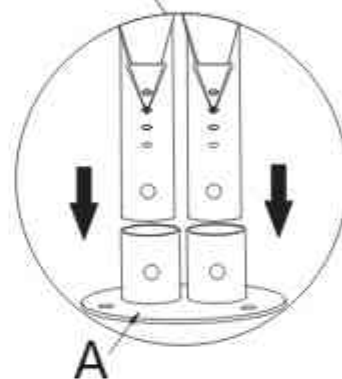
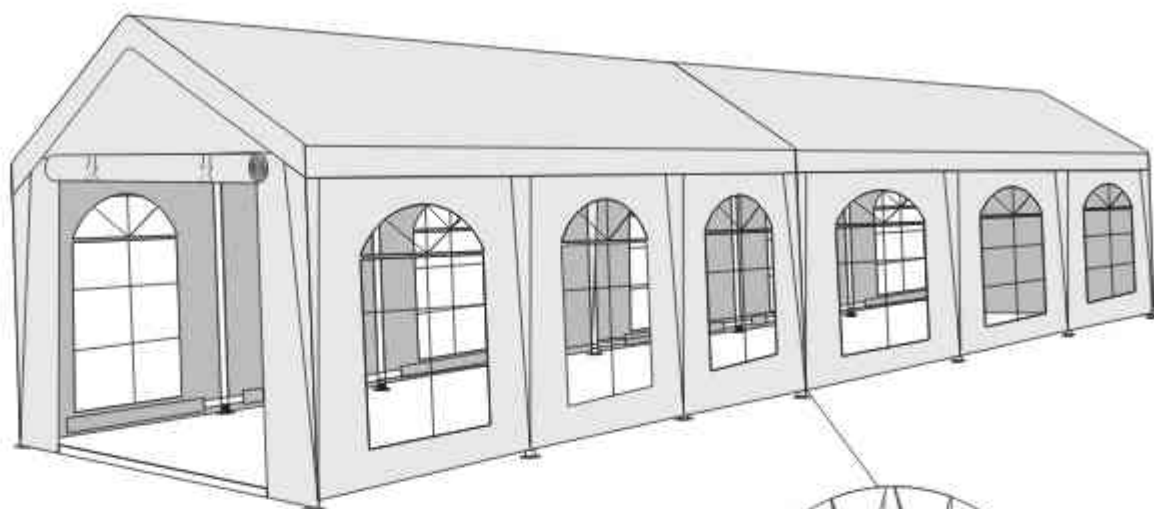
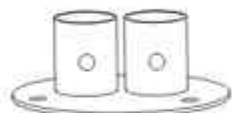

(A) X2

STEP 2

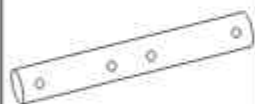

(B) X2



(C) X4



(E) X2

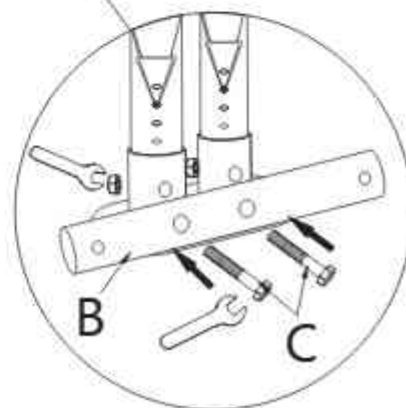
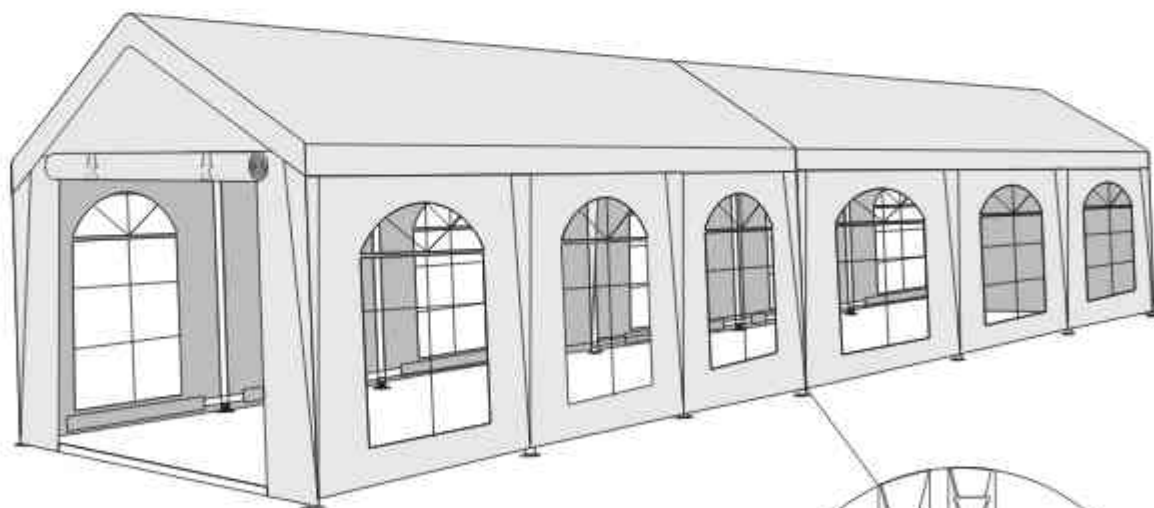

STEP 3



Ⓓ X1

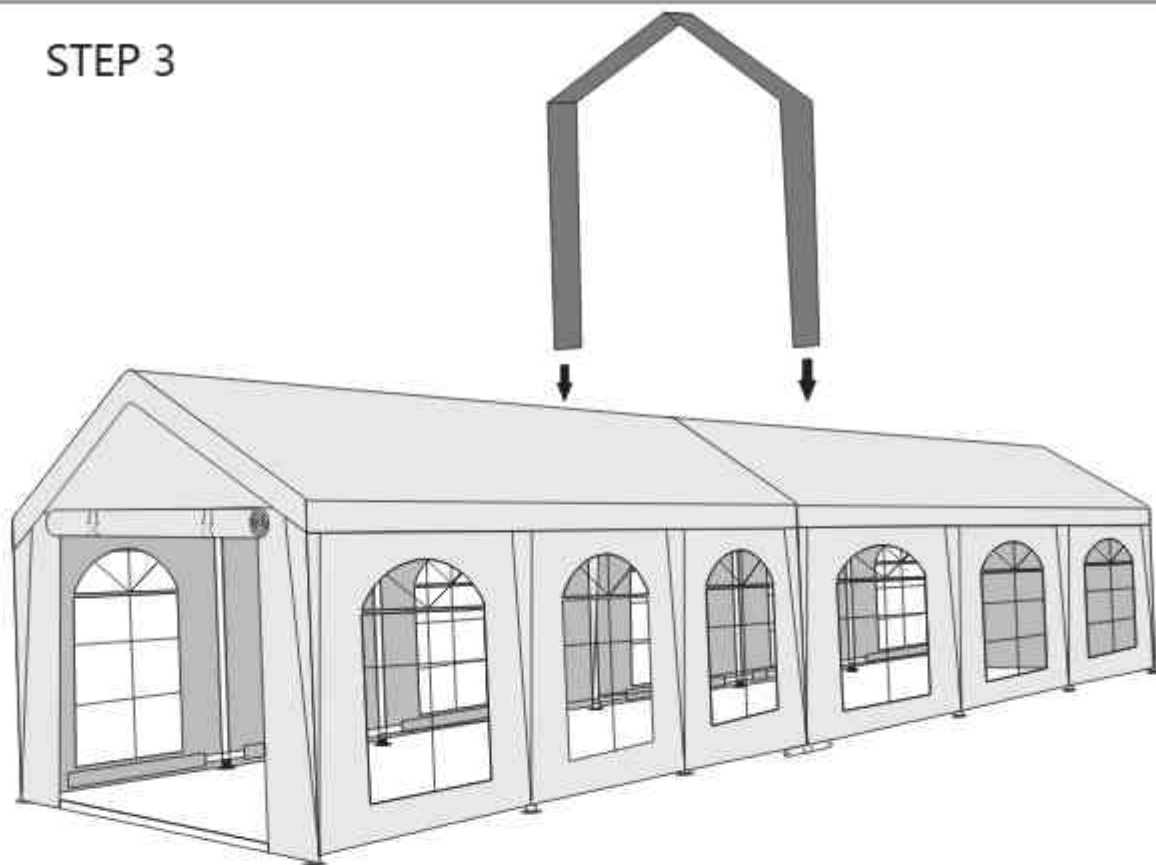

STEP 4



Ⓕ X4

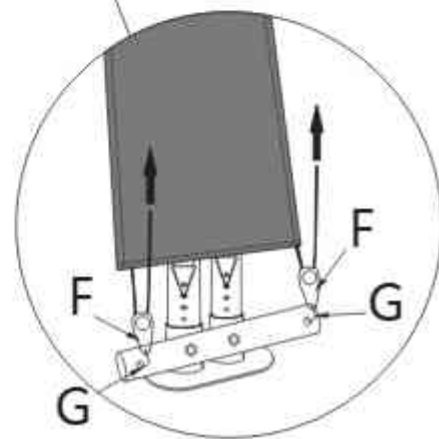
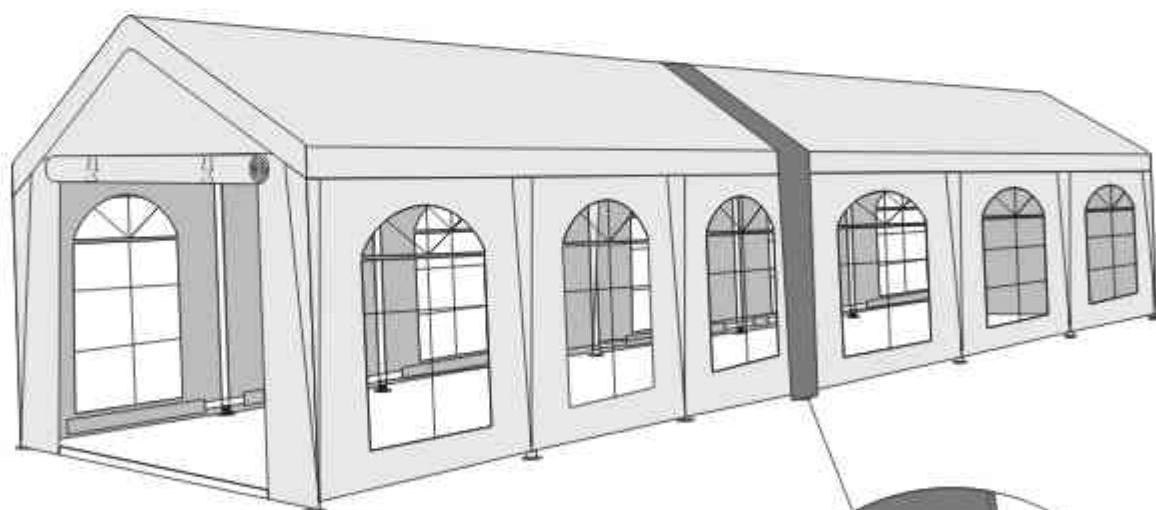

S

Ⓖ X4